

TOSHIBA

HANDLEIDING

INVERTER

NEDERLANDS

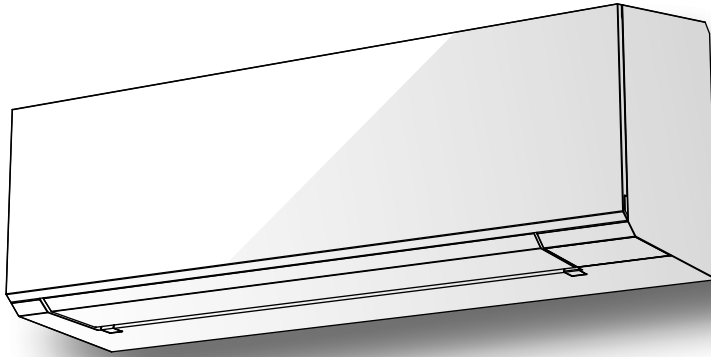

AIRCONDITIONER (GESPLITST TYPE)

Voor algemene toepassingen

Binnenmodule

RAS-B07, 10, 13, 16, 18, 22, 24G3KVSG-E

RAS-B07, 10, 13, 16, 18, 22, 24G3KVSGB-E

Buitenmodule

RAS-07, 10, 13, 16, 18, 22, 24J2AVSG-E1

VEILIGHEIDSVORZORGEN



Lees de voorzorgsmaatregelen aandachtig door voor u de unit in gebruik neemt.



Dit apparaat is gevuld met R32.

■ Waarschuwingsaanduidingen op de airconditioner

Waarschuwingsaanduiding	Beschrijving
<p>CAUTION</p> <p>BURST HAZARD Open the service valves before the operation, otherwise there might be the burst.</p>	<p>OPGELET</p> <p>GEVAAR VOOR UITBARSTING Open voor enige ingreep eerst de veiligheidskleppen, anders kan er een uitbarsting volgen.</p>

- Bewaar deze handleiding waar de gebruiker deze gemakkelijk kan vinden.
- Lees de voorzorgsmaatregelen aandachtig door voor u de unit in gebruik neemt.
- Dit apparaat is bedoeld voor gebruik door deskundige of ervaren gebruikers in winkels, in lichte industrie en op boerderijen, of voor commercieel gebruik door een leek.
- De maatregelen die hierin worden beschreven zijn ingedeeld in de categorieën GEVAAR, WAARSCHUWING en OPGELET. Zij bevatten belangrijke informatie over het veilig gebruik van dit apparaat. Het is belangrijk dat u alle maatregelen zonder uitzondering in acht neemt.

GEVAAR

- De behuizing niet monteren, repareren, openen noch demonteren. Hierdoor loopt men elektrocutiegevaar. Laat dit over aan de dealer of een specialist.
- Het toestel afzetten voorkomt geen elektrocutie.
- Het toestel dient te worden geïnstalleerd conform de nationale voorschriften.
- De aansluiting op het stroomnet moet zijn voorzien van een schakelaar die alle polen bedient en met een contactscheiding van minstens 3 mm.
- Het apparaat moet worden opgeborgen in een ruimte zonder voortdurend werkende ontstekingsbronnen (bijvoorbeeld, open vuur, een werkend gasapparaat of een werkende elektrische verwarming).
- Voorkom brand explosie en letsel, werk niet met het apparaat wanneer schadelijke gassen (bijv. brandbaar of bijtend) in de buurt van de unit worden ontdekt.

WAARSCHUWING

- Stel uw lichaam niet te lang bloot aan de koude of warm luchtstroom.
- Stop niets in de luchtinlaat/-uitlaat.
- Bij abnormale werking (brandgeur, enz.) moet u de airconditioning afzetten en de voeding loskoppelen of de stroom onderbreken.
- Dit apparaat kan worden gebruikt door kinderen in de leeftijd vanaf 8 jaar en personen met verminderde fysieke, zintuiglijke of mentale vermogens of gebrek aan ervaring en kennis als zij onder toezicht staan van of instructies hebben ontvangen over het gebruik van het apparaat op een veilige wijze en de ermee

gepaard gaande risico's begrijpen. Kinderen mogen niet met het apparaat spelen. Reiniging en onderhoud door de gebruiker mag niet zonder toezicht worden uitgevoerd door kinderen.

- Dit apparaat is niet bedoeld voor gebruik door personen (kinderen bijvoorbeeld) met verminderde fysieke, zintuiglijke of mentale capaciteiten, of gebrek aan kennis en ervaring, tenzij zij onder supervisie of instructie staan met betrekking tot het gebruik van het apparaat door een persoon die verantwoordelijk is voor hun veiligheid.
- De airconditioner moet worden geïnstalleerd, onderhouden, gerepareerd en verwijderd door een bevoegd installateur of bevoegd onderhoudsmonteur. Wanneer een van deze taken verricht moet worden, verzoek dan een bevoegd installateur of bevoegd onderhoudsmonteur dit voor u te doen.
- Op kinderen moet toezicht worden gehouden zodat zij niet met de apparatuur kunnen spelen.
- Gebruik niet een ander koelmiddel dan het opgegeven middel (R32) ter aanvulling of ter vervanging. Anders kan er abnormaal hoge druk worden gevormd in het koelsysteem, wat kan leiden tot een storing of explosie van het product of lichamelijk letsel.
- Gebruik voor het versnellen van het ontdooiproces of het schoonmaken geen andere middelen dan die welke worden aanbevolen door de fabrikant.
- Het apparaat moet worden opgeslagen in een ruimte waar zich geen zonder onderbreking werkende ontstekingsbronnen (bijvoorbeeld: open vuur, een werkende gasapparaat of een werkende elektrische verwarming bevindt).
- Let erop dat koelmiddelen misschien geen geur afgeven.
- Niet doorboren of blootstellen aan vuur, omdat het apparaat onder druk staat. Stel het apparaat niet bloot aan warmte, vuur, vonken of andere ontstekingsbronnen. Anders kan het exploderen en letsel of een ongeval met dodelijke afloop veroorzaken.

OPGELET

- Reinig het toestel niet met water. Dit kan elektrocutie tot gevolg hebben.
- Gebruik deze airconditioner niet voor andere doeleinden zoals bijvoorbeeld het bewaren van levensmiddelen, het fokken van dieren, enz.
- Ga niet op de binnen-/buitenmodule zitten en plaats er ook niets op. Dit kan leiden tot letsels of schade aan het apparaat.
- Raak niet de aluminium koelribben aan, daar dit blessures veroorzaken kan.
- Zet de hoofdschakelaar of stroomonderbreker af alvorens het toestel te reinigen.
- Zet de hoofdschakelaar of stroomonderbreker af wanneer het toestel gedurende lange tijd niet wordt gebruikt.
- Het wordt aanbevolen, na een lange looptijd, door een specialist servicewerkzaamheden aan het toestel te laten verrichten.
- De fabrikant is niet aansprakelijk voor schade die veroorzaakt is door het niet opvolgen van de beschrijving van deze handleiding.

1 DISPLAY BINNENMODULE

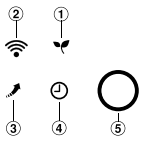

- ① ECO (Wit)
- ② Wi-Fi-toegang (Wit)
- ③ Hi POWER (Wit)
- ④ Timer (Wit)
- ⑤ Bedrijfsstand
- Koelen (Blauw)
- Verwarmen (Oranje)

• Helderheid van het display kan worden aangepast, volg procedure bij ⑩.

2 VOORBEREIDSELEN

Filters gereed maken voor gebruik

1. Open het luchtinlaatrooster en verwijder de luchtfilters.
2. Bevestig de filters. (voor details, zie installatiehandboek)

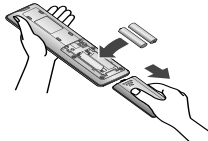

Batterijen plaatsen (bij draadloze bediening)

1. Schuif het deksel van het batterijkap.
2. Plaats 2 nieuwe batterijen (type AAA) en houd daarbij rekening met de (+) en (-) aanduidingen.

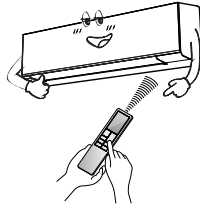

Terugzetten van de afstandsbediening

1. Verwijder de batterijen.
2. Druk op .
3. Leg de batterij in.

3 LUCHTSTROOMRICHTING

1	Druk op : Beweeg het blaasrooster in de gewenste verticale richting.	
2	Druk op : Verplaats de lamellen in de gewenste verticale richting.	
3	<p>SWING kan worden geselecteerd met de knop MENU </p> <p>Zwenken uit → Verticaal zwenken (Op/nee) Horizontaal zwenken (Heen-weer) Verticaal en Horizontaal Zwenken HADA CARE FLOW</p>	<ul style="list-style-type: none"> • Verticaal zwenken (Op/nee) • Horizontaal zwenken (heen-weer) • HADA Care flow

Opmerking:

- Verwijder de klep niet handmatig door anderen.
- Het rooster wordt automatisch ingesteld, zodra de bedrijfsmodus ingeschakeld wordt.

4 AFSTANDSBEDIENING

- ① Infraroodsignaalzender
 - ② Knop Starten/Stoppen
 - ③ Knop voor het selecteren van de stand
 - ④ Temperatuurknop
 - ⑤ Knop voor de ventilatorsnelheid
 - ⑥ Knop voor het selecteren van menu
 - ⑦ Knop lamellen Op-neer instellen
 - ⑧ Knop lamel Heen-weer
 - ⑨ Check-knop*
- * Controle-knop onder batterijkap

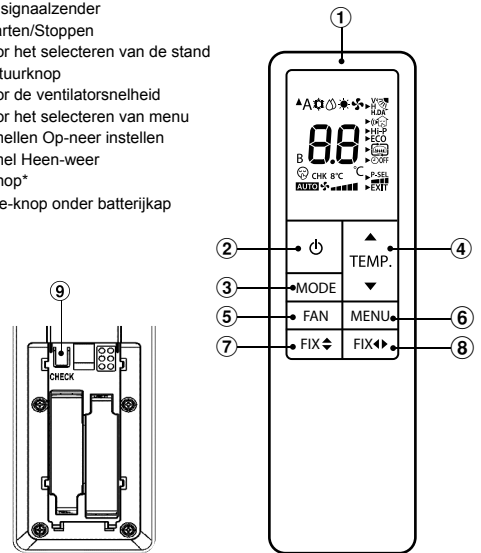

5 KOELEN / ALLEEN VENTILATEREN

1. Druk op : Kies Koelen of Alleen Ventilieren .
2. Druk op : Stel de gewenste temperatuur in.
Min. 17°C, Max. 30°C.
Alleen ventilieren: Geen temperatuurindicatie
3. Druk op : Kies AUTO, LOW , LOW+ , MED , MED+ , HIGH of QUIET .

6 AUTOMATISCHE WERKING

Voor automatisch selecteren van koelen, verwarmen of alleen ventilieren

1. Druk op : Selecteer Auto A.
2. Druk op : Stel de gewenste temperatuur in. Min. 17°C, Max. 30°C.
3. Druk op : Selecteer AUTO, LOW , LOW+ , MED , MED+ , HIGH of QUIET .

7 VERWARMEN en 8°C

Bij ontvochtigen wordt automatisch een lichte koeling doorgevoerd.

1. Druk op : Selecteer Verwarmen .
2. Druk op : Stel de gewenste temperatuur in. Min = 5°C, Max = 30°C.
* Temperatuurbereik 5-16°C is stand Verwarmen met 8°C en een lager energieverbruik
3. Druk op : Selecteer AUTO, LOW , LOW+ , MED , MED+ , HIGH of QUIET .

Opmerking: In stand 8°C (temperatuurbereik 5-16°C), kunnen enkele functies, zoals QUIET, Hi POWER, TIMER OFF, niet worden gebruikt.

8 DROGEN

Bij ontvochtigen wordt automatisch een lichte koeling doorgevoerd.

1. Druk op : Kies Droge lucht .
2. Druk op : Stel de gewenste temperatuur in. Min. 17°C, Max. 30°C.

Opmerking: In de stand Drogen is de ventilatorsnelheid ingesteld op Alleen Automatisch.

9 INSTALLATIE VAN MENU

Selecteer meer instellingen van de Airconditioner, zoals selecteren van Lamel,

Hi Power, OFF-Timer en andere functies met de knop MENU  MENU .

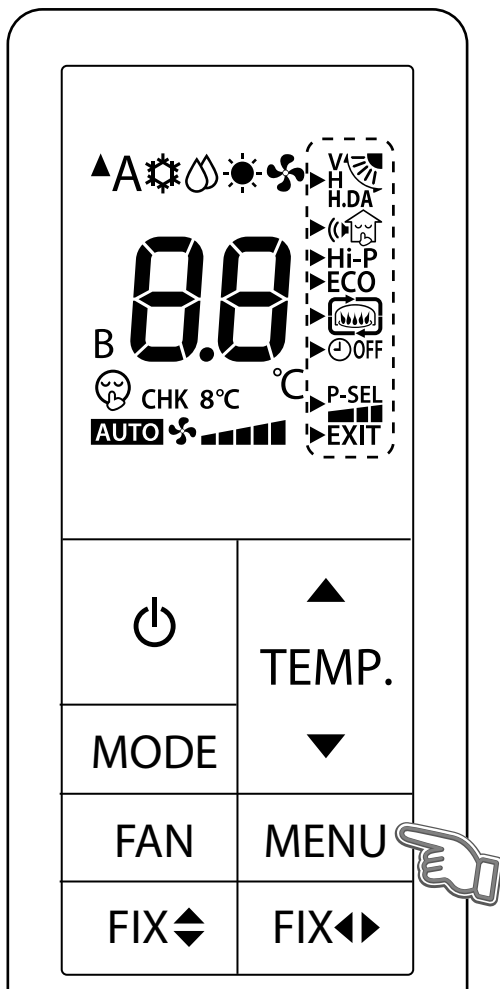

9.1 Werking LOUVER SWING en HADA CARE FLOW



Comfortabele luchtstroom kan worden geselecteerd.

Knop voor het zwenken van de lamel: 

- De luchtstroom wordt automatisch in verticale en horizontale richting gestuurd door de lamel.

HADA CARE FLOW Bediening:  **H.DA**

- Een luchtstroom op het plafond gericht geeft een indirecte luchtstroom op het lichaam en een goede verdeling van temperatuur in het vertrek.

Opmerking:

- In de stand HADA CARE FLOW kunt u de knop FIX niet gebruiken.

Instelling werking Louver Swing en HADA Care Flow

- Druk op de knop MENU voor menuselectie.

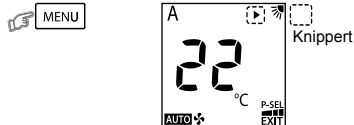

Zolang het driehoekteken knippert  kunt het menu kiezen met de knop TEMP.



- Kies Louver (Lamel) door weer op de knop MENU te drukken, het driehoekteken knippert nu niet meer maar in plaats daarvan knippert de in te stellen functie.

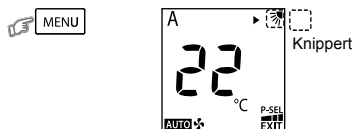

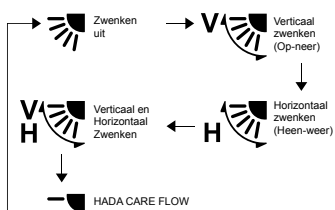
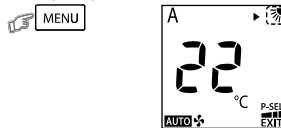

- Selecteer Louver swing (Lamel zwenken) of HADA CARE FLOW met een druk op knop TEMP.

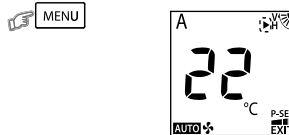

H.DA

- U kunt nagaan welke functie is geselecteerd door nogmaals op de knop MENU te drukken.



Wanneer de geselecteerde functie is getoond, keert u terug naar het scherm van menuselectie en knippert het driehoekteken .

- Sluit de weergave van menu-instelling af door EXIT te selecteren en op de knop MENU te drukken

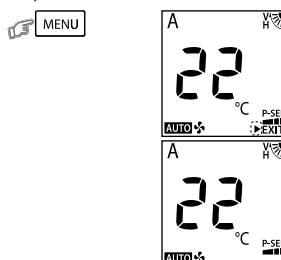

Menuselectie wordt afgesloten en het normale display verschijnt (geen driehoekteken en functie die knipperen).

9.2 SILENT (Buitenmodule)



Laat de buitenunit in de stille stand werken zodat u en uw burens 's nachts goed kunnen slapen. Met deze functie wordt de verwarmingscapaciteit geoptimaliseerd voor een stille werking. Voor de stille werking kunnen twee standen worden gekozen (Stil 1 en Stil 2).

Er zijn drie instelparameters: Standaardniveau > Stil 1 > Stil 2

Stil 1:



- Hoewel de eenheid stil werkt, wordt toch prioriteit gegeven aan de koelcapaciteit voor voldoende comfort in de kamer.
- Deze instelling is een perfecte balans tussen het koelvermogen en het geluidsniveau van de buitenenheid.

Stil 2:



- Het koelvermogen gaat ten koste van het geluidsniveau in omstandigheden waarin het geluidsniveau van de buitenenheid een hoge prioriteit heeft.
- Deze instelling heeft als doel het maximale geluidsniveau van de buitenenheid te verminderen.

Opmerking:

- Bij het activeren van stille werking, wordt er mogelijk onvoldoende gekoeld.

Instelling Silent

1. Druk op de knop MENU voor menuselectie.

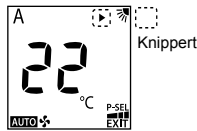

Zolang het driehoekteken knippert kunt het menu kiezen met de knop TEMP.



2. Kies SILENT door op de knop MENU te drukken, het driehoekteken knippert nu niet meer maar de ingestelde functie knippert.

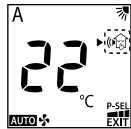

3. Selecteer SILENT door op knop TEMP. te drukken.

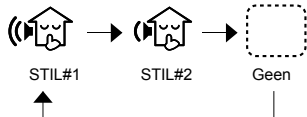
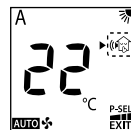

4. U kunt nagaan welke functie is geselecteerd door nogmaals op de knop MENU te drukken.

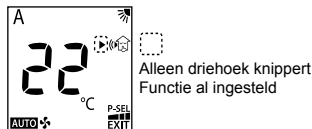

Wanneer de geselecteerde functie is getoond, keert u terug naar het scherm van menuselectie en knippert het driehoekteken

5. Sluit de weergave van menu-instelling af door EXIT te selecteren.

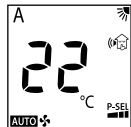

9.3 HI POWER

Hi-P

Om de kamertemperatuur en de luchtstroom automatisch te controleren voor een snellere koeling of verwarming (uitgezonderd in de bedrijfsfuncties DRY en FAN ONLY)

1. Druk op de knop MENU en selecteer Hi POWER door op de knop TEMP. te drukken.

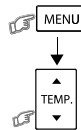

2. U kunt nagaan welke functie is geselecteerd door nogmaals op de knop MENU te drukken.

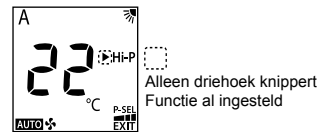

3. Sluit de weergave van menu-instelling af door EXIT te selecteren.

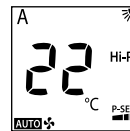

9.4 WERKING IN DE STAND ECO

ECO

Voor het automatisch regelen van de temperatuur in het vertrek ten behoeve van energiebesparing (behalve in de stand DRY en FAN ONLY)

1. Druk op de knop MENU en selecteer ECO door op de knop TEMP. te drukken.

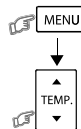

2. U kunt nagaan welke functie is geselecteerd door nogmaals op de knop MENU te drukken.

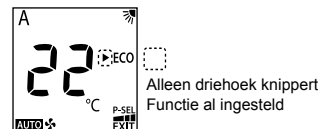

3. Sluit de weergave van menu-instelling af door EXIT te selecteren.

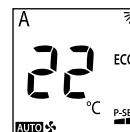

Opmerking:

- Functie Koelen actief; de ingestelde temperatuur stijgt gedurende 2 uur automatisch met 1 graad per uur (maximaal 2 graden stijging). In de verwarmingsfunctie daalt de temperatuur.

9.5 FIREPLACE (OPEN HAARD)



De ventilator van de binnenmodule blijft voortdurend blazen in de stand Thermo Uit, zodat warmte uit andere bronnen in de ruimte circuleert. Er zijn drie instelparameters:

Standaardinstelling > Haard 1 > Haard 2

Open Haard 1:



- Tijdens de Thermo Uit-periode zal de ventilator van de binnenmodule blijven draaien op dezelfde snelheid als eerder door de eindgebruiker is geselecteerd.

Chimenea 2:



- Tijdens de Thermo Uit-periode zal de ventilator van de binnenmodule op superlage snelheid blijven draaien, dat is geprogrammeerd in de fabriek.

Instelling Open Haard

- Druk op de knop MENU en selecteer FIREPLACE door op de knop TEMP. te drukken.

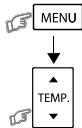

Zowel driehoek als functie knippert
Functie nog niet ingesteld

- Selecteer FIREPLACE door op de knop MENU te drukken, het driehoekteken knippert nu niet meer maar de in te stellen functie knippert.



- Selecteer FIREPLACE door op knop TEMP. te drukken.

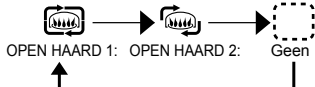

- U kunt nagaan welke functie is geselecteerd door nogmaals op de knop MENU te drukken.



Alleen driehoek knippert,
Functie al ingesteld

Wanneer de geselecteerde functie is getoond, keert u terug naar het scherm van menuselectie en knippert het driehoekteken.

- Sluit de weergave van menu-instelling af door EXIT te selecteren.



Opmerking:

- Wanneer in de stand Verwarmen Fireplace (Open Haard) is ingeschakeld zal de ventilator van de binnenmodule altijd draaien en zult u mogelijk een koud briesje voelen.
- Fireplace werkt alleen in de stand Verwarmen.

9.6 TIMER OFF



De timer uitschakelen (OFF), wanneer de airconditioner werkt.

- Druk op de knop MENU en selecteer TIMER OFF door op de knop TEMP. te drukken.

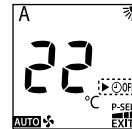
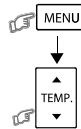

Zowel driehoek als functie knippert
Functie nog niet ingesteld

- Selecteer TIMER door op de knop MENU te drukken, het driehoekteken knippert nu niet meer maar de in te stellen functie knippert.

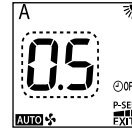

- Selecteer TIMER OFF door op de knop TEMP. te drukken. U kunt de functie TIMER OFF instellen van 0,5 tot 12 uur.

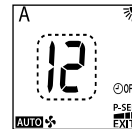

- Controleer de selectie van TIMER OFF door op de knop MENU te drukken.

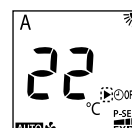

Alleen driehoek knippert,
Functie al ingesteld

- Sluit de weergave van menu-instelling af door EXIT te selecteren.

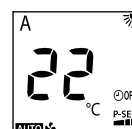

Opmerking:

- De instelling wordt opgeslagen voor de dezelfde functie de volgende keer.

TIMER OFF annuleren

- Druk terwijl TIMER OFF is ingesteld (nr. 5) op de knop MENU button en selecteer TIMER OFF door op de knop TEMP. te drukken.

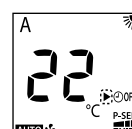
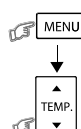

Alleen driehoek knippert,
Functie al ingesteld

- TIMER OFF wordt geannuleerd wanneer u nogmaals op de knop MENU drukt.

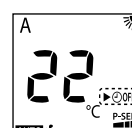

Zowel driehoek als functie knippert
Functie nog niet ingesteld

- Sluit de weergave van menu-instelling af door EXIT te selecteren.

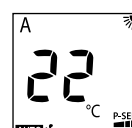

Deze functie wordt gebruikt als de hoofdstroomonderbreker samen met andere elektrische apparaten wordt gebruikt. U kunt het maximale spannings- en stroomverbruik beperken tot 100%, 75% of 50% met de knop VOEDINGSELECTIE. Hoe lager het percentage, hoe meer energie er bespaard wordt en hoe langer de levensduur van de compressor.

- Omdat de VERMOEGENSELECTIE-functie de maximale stroomsterkte beperkt, ontstaat er mogelijk onvoldoende koelcapaciteit.

1. Druk op de knop MENU en selecteer POWER-SEL door op de knop TEMP. te drukken.

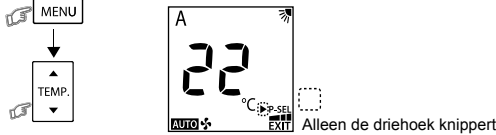

2. Selecteer de instelling POWER-SEL door nogmaals op de knop MENU te drukken.

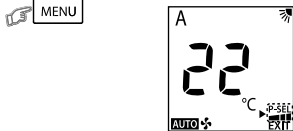

3. Selecteer het niveau van POWER-SEL door op de knop TEMP. te drukken.

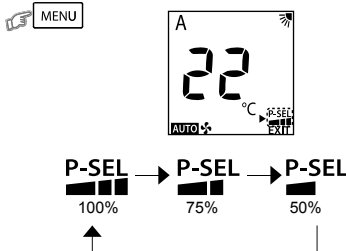

4. Controleer de selectie van POWER-SEL door op de knop MENU te drukken.

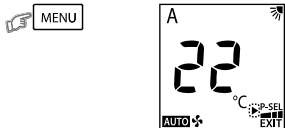

5. Sluit de weergave van menu-instelling af door EXIT te selecteren.

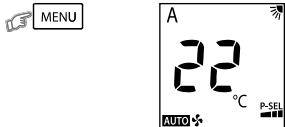

10 HANDMATIG ONTDOOIEN

De warmtewisselaar van de buitenmodule ontdooien in de functie Verwarmen.

Houd de MENU 5 seconden ingedrukt, dan verschijnt op het display van de afstandsbediening dF als afbeelding ① gedurende 2 seconden.

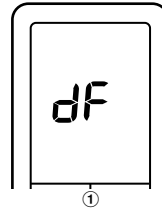

11 DE HELDERHEID VAN DE LAMPJES AANPASSEN

Hiermee kunt u de helderheid van de verlichting van het display verminderen of de verlichting uitschakelen.

1. Druk op de FAN knop en houd 3 seconden ingedrukt tot het helderheidsniveau wordt weergegeven (d0, d1, d2 of d3) verschijnt op het display van de afstandsbediening en laat dan de knop los.
2. Druk op de TEMP. Hoger Of Lager knop en stel de helderheid af op een van de 4 niveaus.

LCD-scherm van de afstandsbediening	Bedieningsscherm	Helderheid
d3	Verlichting brandt op volle helderheid.	100%
d2	Verlichting brandt op 50% van de helderheid.	50%
d1	Verlichting brandt op 50% van de helderheid en het bedieningslampje dooft.	50%
d0	Alle lampjes zijn gedoofd.	Alles gedoofd

- Als d1 of d0 ingesteld is, licht het lampje 5 seconden op en dooft het vervolgens.

12 INSTELLING FUNCTIE AUTOMATISCHE HERSTART

Dit product is zo ontworpen dat het na een stroomstoring automatisch opnieuw kan starten in dezelfde stand als voor de stroomuitval.

Informatie

Het product wordt geleverd met de Automatisch Herstarten-functie op de stand ON (aan). Schakel het OFF (uit) als u deze functie niet nodig hebt.

Zo kunt u de Automatische herstart inschakelen (ON)

- Houd de knop [OPERATION] op de binnenmodule 3 seconden ingedrukt (3 pieptonen maar lampje OPERATION knippert niet).

Zo kunt u de Automatische herstart inschakelen (OFF)

- Houd de knop [OPERATION] op de binnenmodule 3 seconden ingedrukt (3 pieptonen klinken en het lampje OPERATION knippert 5 keer 5 seconden lang).

Opmerking :

- AUTOMATISCHE HERSTART wordt niet geactiveerd als de ON-timer of de OFF-timer zijn ingesteld.

13 FUNCTIE ZELFREINIGING (ALLEEN BIJ KOELEN EN DROGEN)

Om slechte geuren door vocht in de binnenmodule te voorkomen.

1. Als de knop eenmaal wordt ingedrukt tijdens "Koelen" of "Drogen", blijft de ventilator nog 30 minuten werken en stopt daarna automatisch. Hierdoor zal het vocht in de binnenmodule gaan afnemen.
2. Druk binnen 30 seconden meer dan 2 keer op de knop als u het apparaat wilt stoppen.

14 TIJDELIJK WERKING

Wanneer de afstandsbediening zoek is of de batterijen leeg zijn

- Met een druk op de RESET knop kan het toestel aan en uit worden geschakeld zonder gebruik te maken van de afstandsbediening.
- De bedrijfsmodus wordt op AUTOMATIC-bedrijf ingesteld, de ingestelde temperatuur is 24°C en de snelheid van de ventilator staat op automatisch.

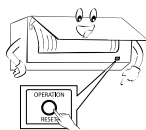

15 A-B SELECTIE AFSTANDSBEDIENING

Voor afzonderlijke gebruik van de afstandsbediening voor elke binnenmodule, voor het geval dat 2 airconditioners dicht bij elkaar geïnstalleerd zijn.

Instelling afstandsbediening B.

1. Druk op de knop RESET op de binnenmodule als u de airconditioner wilt inschakelen.
2. Richt de afstandsbediening op de binnenmodule.
3. Druk op de -knop en houd deze ingedrukt op de achterzijde van de afstandsbediening. Op de display wordt "00" weergegeven. (Afbeelding ①)
4. Druk tegelijkertijd op en . In het display verschijnt nu "B" en "00" verdwijnt en de airconditioner wordt uitgeschakeld. De afstandsbediening B wordt in het geheugen opgeslagen. (Afbeelding ②)

- Opmerking:**
1. Herhaal de bovengenoemde stap en stel de afstandsbediening in op A.
 2. Op afstandsbediening A verschijnt geen "A" in het display.
 3. De van fabriekswege ingestelde standaardwaarde van de afstandsbediening is A.

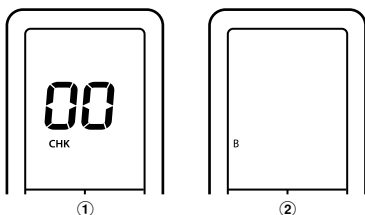

16 WERKING EN PRESTATIES

1. Beveiligingsfunctie van drie minuten: Voorkomt dat het toestel gedurende 3 minuten kan worden gestart nadat het plotseling werd herstart of ingeschakeld.
2. Voorverwarmen: Laat het toestel 5 minuten opwarmen voor het begint te verwarmen.
3. Warmeluchtregeling: Wanneer de kamertemperatuur de insteltemperatuur bereikt, wordt het ventilatoroerental automatisch verlaagd en stopt de buitenmodule.
4. Automatisch ontdooien: Bij het ontdooien werken de ventilatoren niet.
5. Warmvermogen: Warmte wordt geabsorbeerd van buiten en binnen afgegeven. Wanneer het buiten te koud is, gebruikt u bij voorkeur een verwarmingstoestel samen met de airconditioning.
6. Hou rekening met sneeuwophoping: Stel de buitenmodule zo op dat ze niet is blootgesteld aan ophoping van sneeuw, bladeren of dergelijke.
7. Tijdens het bedrijf van het apparaat is soms een kraakgeluid te horen. Dit is normaal, daar een kraakgeluid veroorzaakt kan worden door de uitzetting/krimping van kunststof.

Opmerking: Punt 2 tot 6 voor verwarmingsmodel

Gebruiksomstandigheden voor de airconditioner

Temp.	Buitemtemperatuur	Kamertemperatuur
Verwarmen	-15°C ~ 24°C	0°C ~ 28°C
Koelen	-15°C ~ 46°C	21°C ~ 32°C
Drogen	-15°C ~ 46°C	17°C ~ 32°C

17 ONDERHOUD

- ⚠ Schakel eerst de stroomonderbreker uit.

Binnenmodule en afstandsbediening

- Reinig de binnenmodule en de afstandsbediening met een vochtige doek indien nodig.
- Gebruik geen benzine, thinner, schuurpoeder noch chemisch behandeld stofdoek.

Luchtfilters

Om de 2 weken reinigen.

1. Open het luchtinlaatrooster.
2. Verwijder de luchtfilters.
3. Reinig ze met een stofzuiger of was ze en droog ze.
4. Plaats de luchtfilters weer en sluit het luchtinlaatrooster. (Takana ii manottosäleikkō)

18 STORINGEN VERHELPEN (CONTROLES)

Toestel werkt niet.	Gebrekkige koeling of verwarming.
<ul style="list-style-type: none"> • De hoofdschakelaar staat af. • De stroomonderbreker werd geactiveerd om de stroomvoorziening te onderbreken. • Geen stroom. • ON timer is ingesteld. 	<ul style="list-style-type: none"> • De filters zitten vol stof. • De temperatuur is niet correct ingesteld. • Deuren of vensters staan open. • De luchtuitlaat of -inlaat van de buitenmodule is afgesloten. • Het ventilatoroerental is te laag ingesteld. • Werkingsstand FAN of DRY • Functie VERMOGENSELECTIE is ingesteld op 75% of 50% (Deze functie is afhankelijk van de afstandsbediening).

Toshiba Home AC Control

Ga naar de app store op uw toestel en download en installeer de applicatie Toshiba Home AC Control.



Applicatie
Zoekwoord Toshiba Home AC Control

Over Toshiba Home AC Control

1. Met Toshiba Home AC Control kan de AC met een Smartphone of tablet (mobiel toestel) via een internet-verbinding worden bediend.
2. Overall regelen van de airconditioner mogelijk, bedieningssoftware die werkt op een Cloud-systeem en mobiel toestel, bediening van het apparaat kan via een internet-verbinding worden ingesteld en bewaakt.
3. Iedereen kan het apparaat regelen, 1 Draadloos adapter maximaal 5 gebruikers (1 e-mailadres geregistreerd)
4. Multi AC-systeemregeling, 1 gebruiker kan 10 AC's bedienen.
5. Groepsregeling
 - 5.1 Klant kan 3 groepen AC's aanmaken en regelen.
 - 5.2 Klant kan max. 10 AC's per groep regelen.

Ondersteuning applicatie Toshiba Home AC Control



iOS: 9,0 of later.



Android: Versie 5,0 of later.

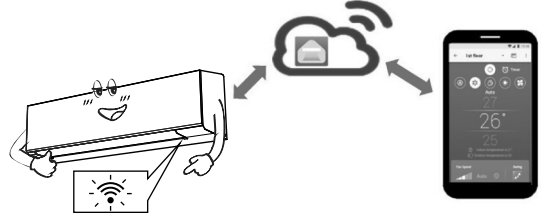

Opmerking:

1. Adapter kan slechts 1 e-mailadres registreren, bij registratie met een nieuw e-mailadres vervalt hij het dan geregistreerde e-mailadres.
2. 1 email-adres kan worden gebruikt met 5 registreerde mobiele toestellen voor het regelen van dezelfde A/C.

Procedure voor registratie

Open een applicatie en volg de procedure voor registratie van een gebruiker.

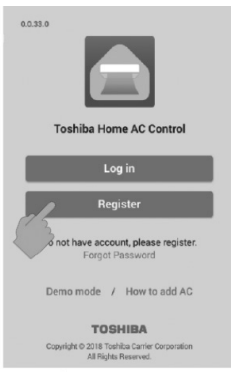

① Tab Register

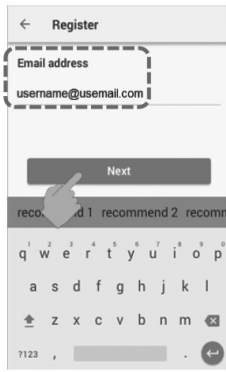

② Voer e-mailadres in

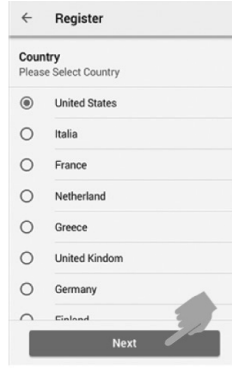

③ Selecteer land



④ Voer gebruikersnaam in

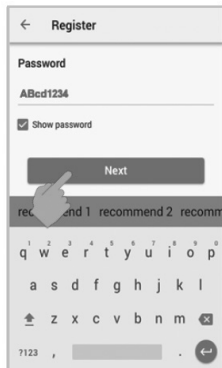

⑤ Voer wachtwoord in van 6-10 tekens, een combinatie van letters en cijfers

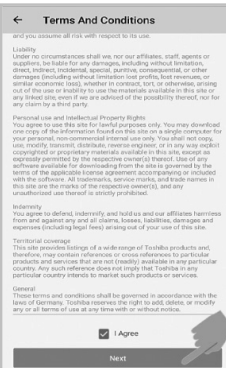

⑥ Bekijk de voorwaarden en condities

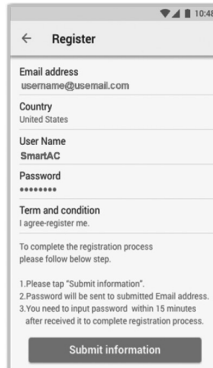

⑦ Bevestig de informatie



⑧ Informatie wordt doorgestuurd naar e-mailadres, bevestig de informatie door op de link te klikken

Login bij de applicatie Toshiba Home AC Control.

- 1 Sluit het draadloze adapter aan op de A/C en schakel in.

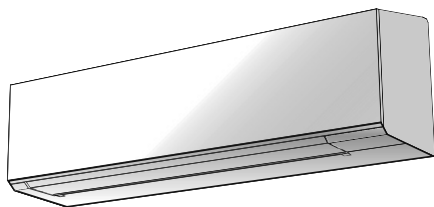

Ingebouwd type. Draadloze adapter al geïnstalleerd met unit.

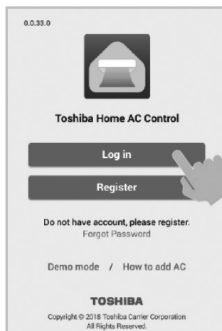

- 2 Open de applicatie en selecteer Log in.

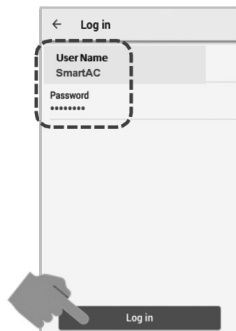

- 3 Voer gebruikersnaam en wachtwoord in.



- 4 Login gelukt.

Voeg draadloze adapter toe voor bediening door middel van de applicatie Toshiba Home AC Control.

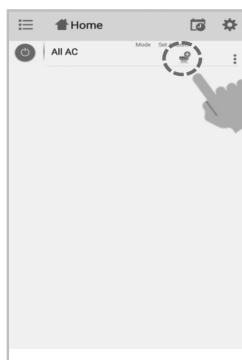

- 1 Selecteer "Add AC (Adapter)" (Voeg AC (Adapter) toe) vanaf scherm hierboven.

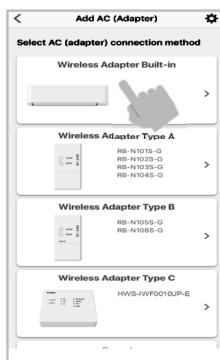
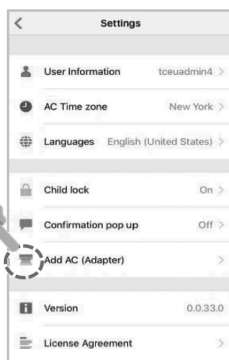

- 2 Selecteer aansluitmethode AC (adapter).

Ingebouwd Draadloos adapter
Activeer Draadloos adapter met afstandsbediening en Automatische login.

*Opmerking

1. Bij wijziging van Wi-Fi-router of e-mailadres voor registratie moet de procedure opnieuw worden uitgevoerd en het draadloze adapter weer worden toegevoegd (Ingebouwd type: Druk 5 seconden lang op knop MODE van de afstandsbediening voor actieve stand AP).
2. Bij wijziging van het draadloos adapter voor gebruik met een andere A/C, moet een reset naar instellingen af-fabriek worden uitgevoerd en moeten de gegevens van een ander Draadloos adapter worden verwerkt (Ingebouwd type: Druk 5 seconden lang op knop MODE van de afstandsbediening en selecteer "rb").

Voeg draadloze adapter toe voor bediening door middel van de applicatie Toshiba Home AC Control.

③ AC (adapter) aansluiten

④ Actief Draadloos adapter door Afstandsbediening

Houd de MODE-knop 5 seconden ingedrukt.

Merkteken draadloze LED knippert wanneer stand AP actief is

⑥ Verbinding maken gelukt

⑦ Verbinding maken gelukt

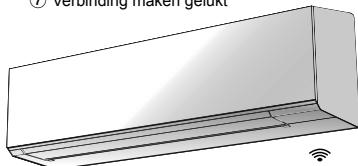

Het LED-lampje Draadloos knippert niet meer.

Stand WPS

Handmatige invoer

⑤ Verbinding maken met Home Wi-Fi-Router

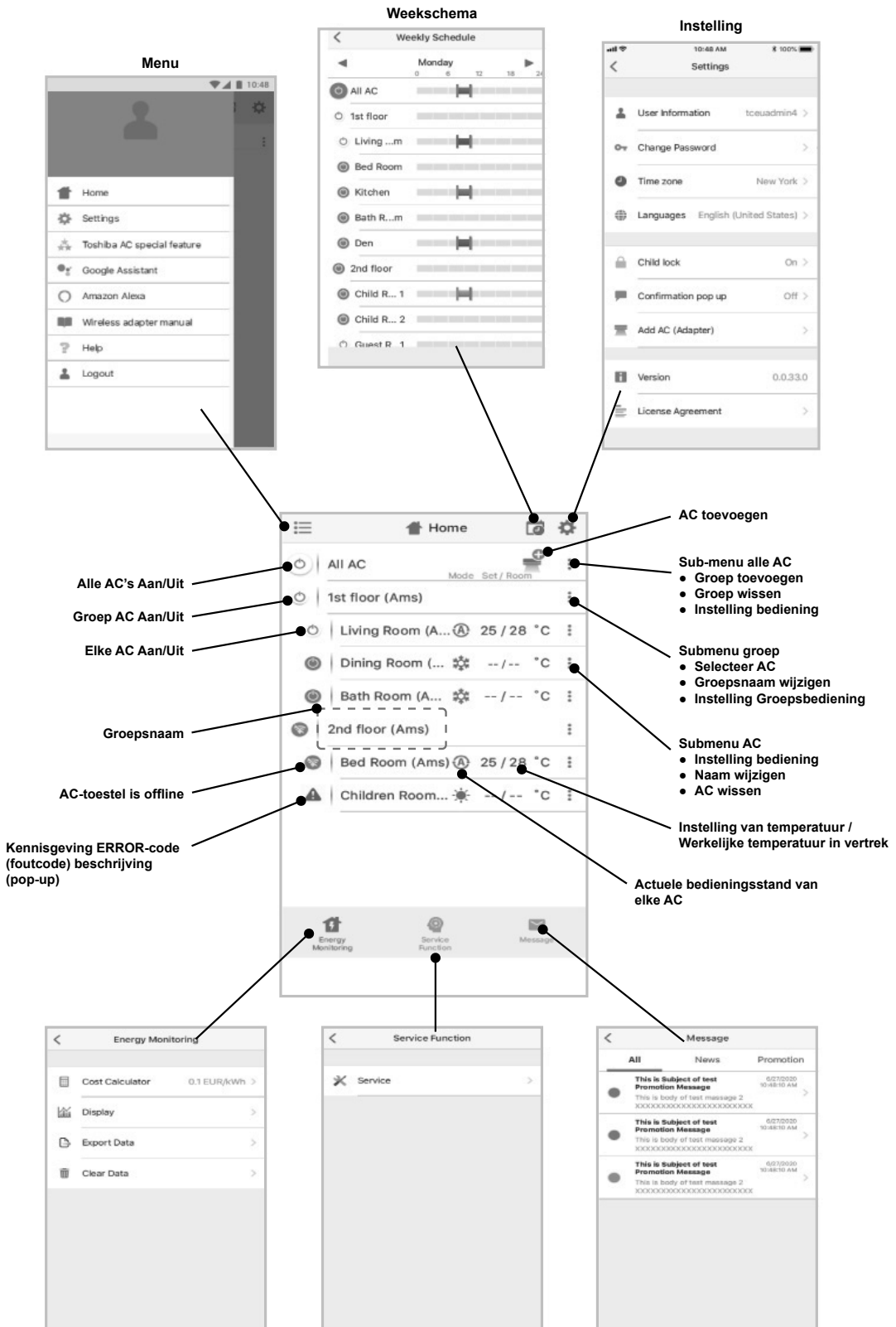

Instelling stand en conditie.



Standenselectie voor applicatie Toshiba Home AC Control.

Geeft 5 bedieningsstanden



Instelling in bedieningsstand.

Standselectie

Tab voor selectie van AC

Weekschema

OFF-ON-timer ingesteld

Temperatuur ingesteld

Binnentemperatuur

Buitentemperatuur

Instelling van ventilatorsnelheid

Lamellen instellen

Speciale functie

OFF-ON-timer ingesteld 0,5 - 12 u.

Uit-stand

Groepsbediening.

Maximaal 3 groepen
1 Groep maximaal = 10 units.

Groep toevoegen

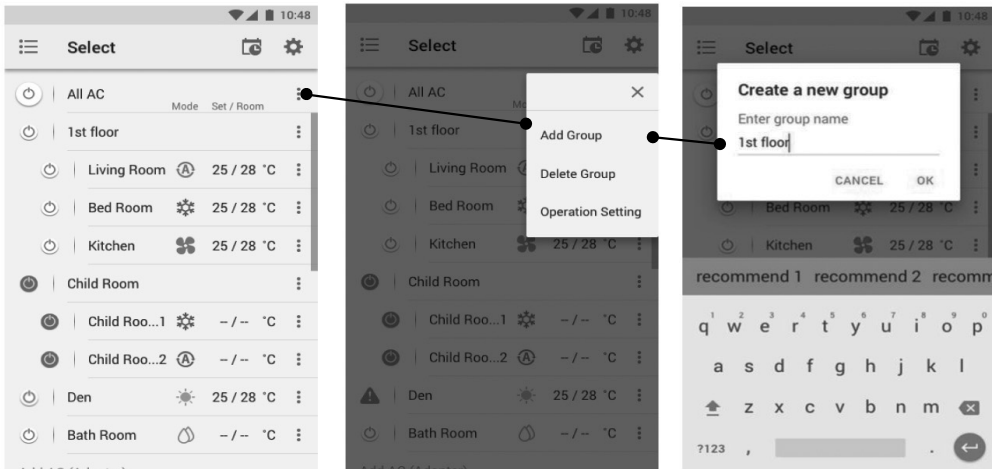

A/C toevoegen aan groep

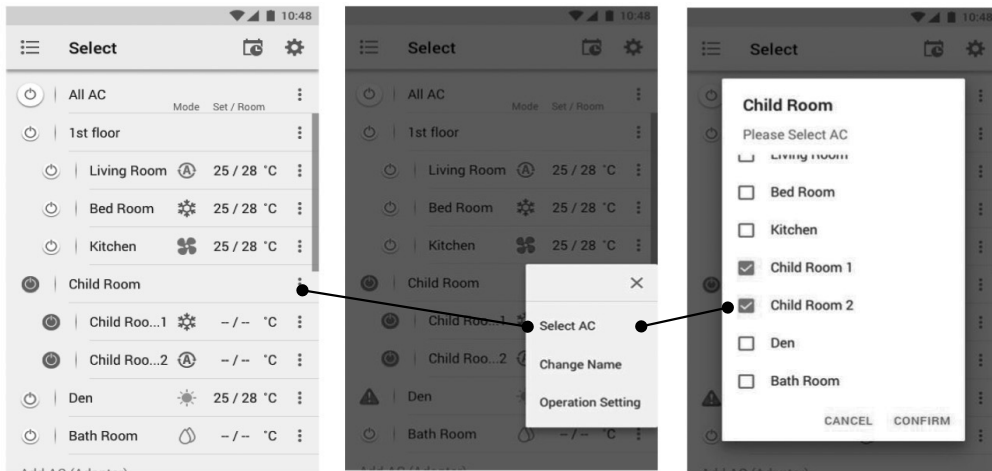

A/C wissen uit groep

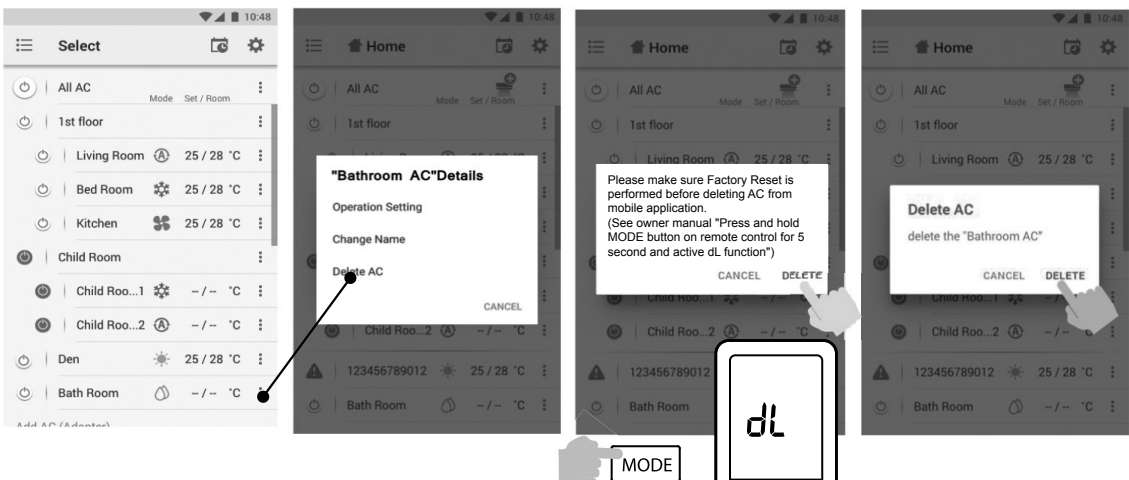

Weekschema ingesteld.

Dagselectie Maandag - Zondag

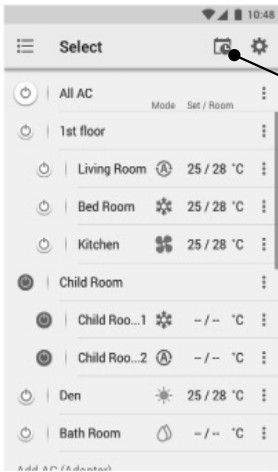

Weekschema van alle AC-units

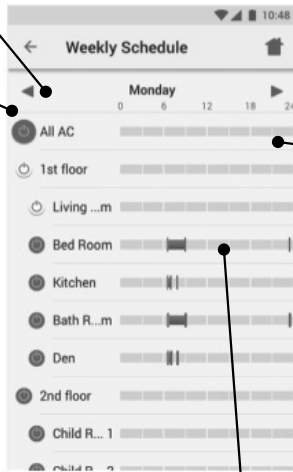

Weekschema van alle AC-units

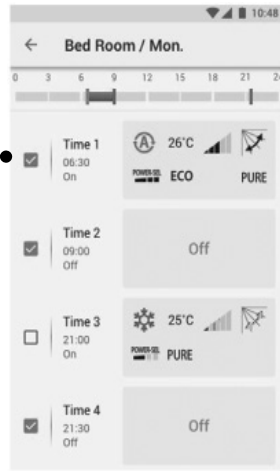

Tijdselectie

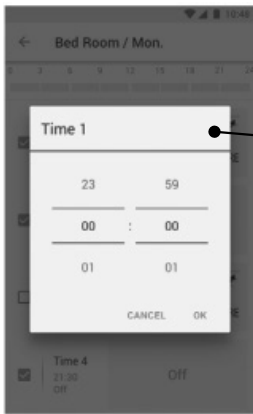

Weekschema ingesteld voor elke unit

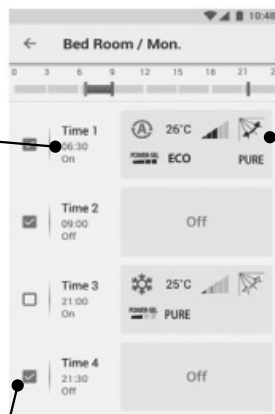

Standselectie

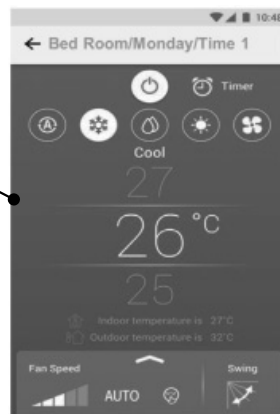

Selecteer programma voor activering door vinkje in selectievakje

Weekschema geannuleerd

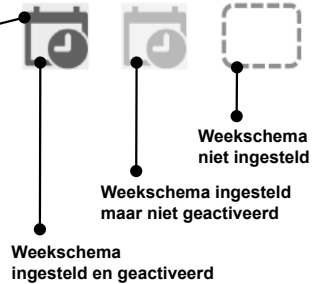
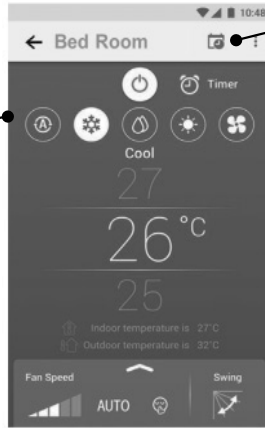
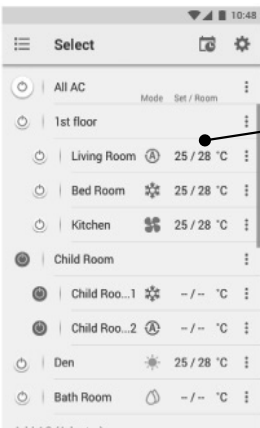

Selecteer vertrek voor Energiebewaking

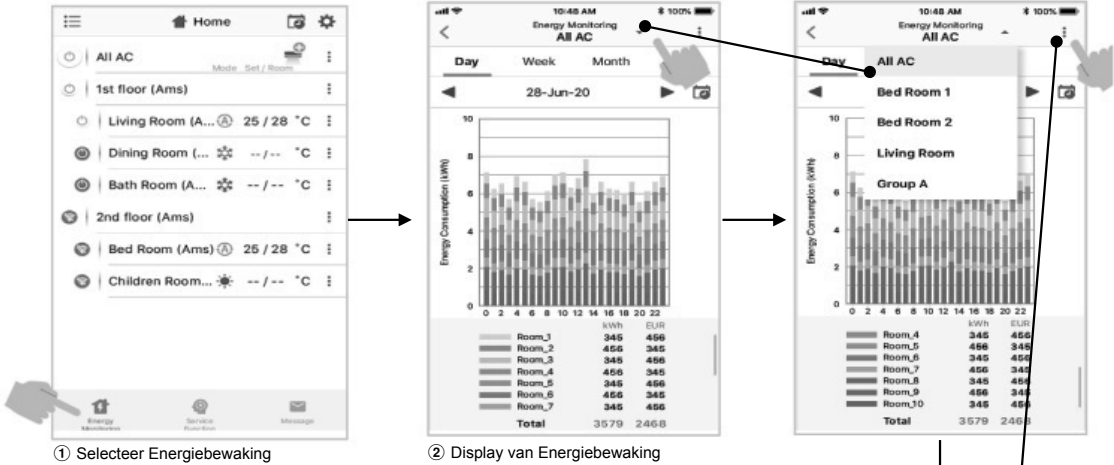

Kostenberekening en valuta instellen

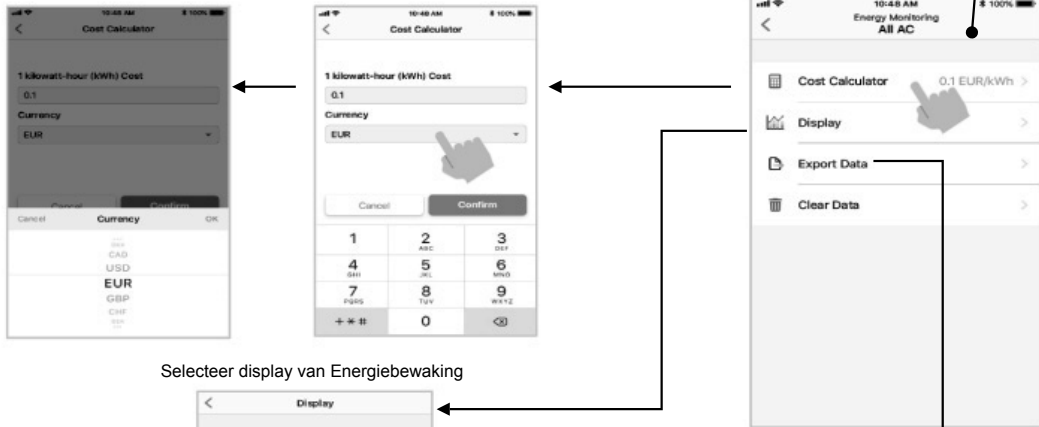

Selecteer display van Energiebewaking

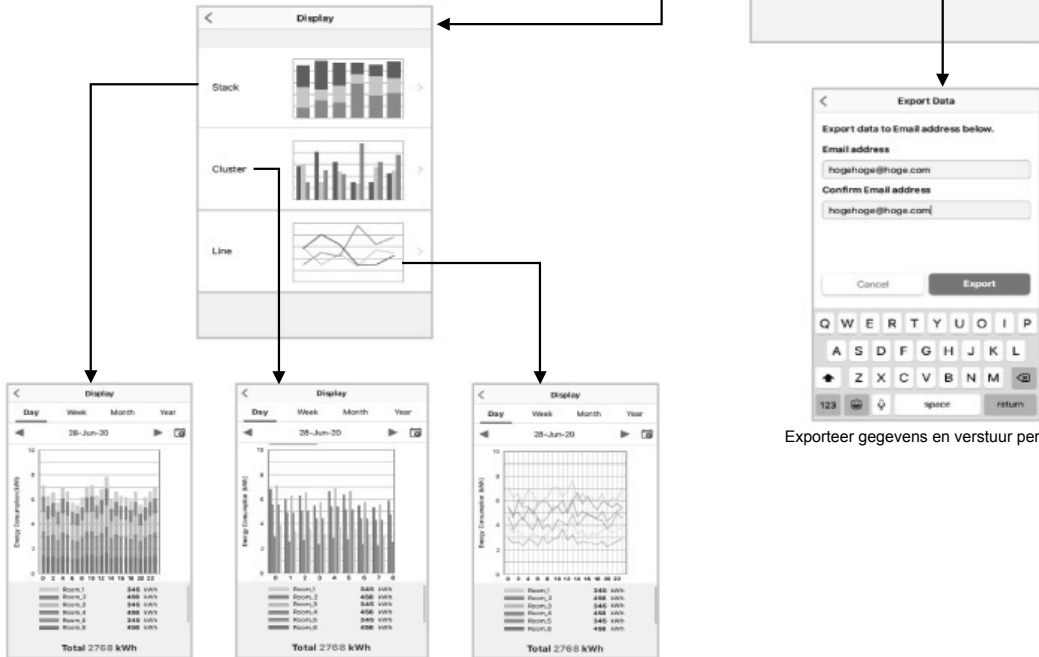

- Het stroomverbruik dat wordt weergegeven is slechts een schatting, aangezien het eenvoudig wordt berekend. Het kan soms verschillen van het resultaat gemeten door de krachtmeter.

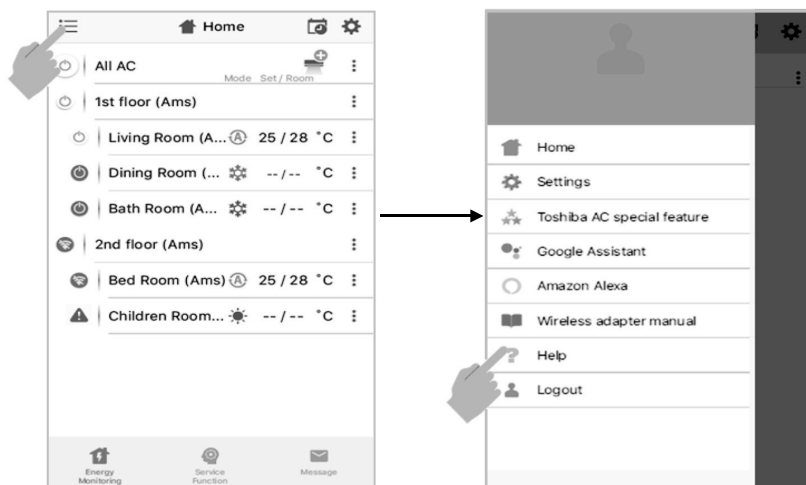

Opmerking:

- De Draadloze Adapter moet worden geïnstalleerd, onderhouden, gerepareerd en weggehaald door een bevoegd installateur of bevoegd onderhoudsmonteur.
- Neem contact op met de dealer en/of het servicecentrum wanneer de apparatuur niet goed functioneert.

TOSHIBA